

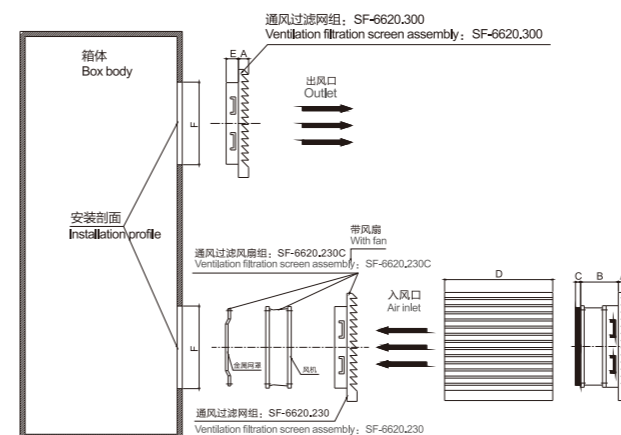

产品特性 Product characteristics

- 功能: 配合各种轴流风机, 工业风机, 散热风机/风扇;
- 材质: 通风网本体材质为阻燃级ABS树脂, 滤网材质选用进口的尼龙纤维合成树脂;
- 防护: IP44;
- 特性: 具有抗紫外线及静电特效, 除尘率高达86%有效阻止灰尘进入电控柜内部,
- 设计: 通风网口采用45°角长、创新设计、美观大方, 具有防水防尘的多功能设计, 确保控制器及精密电子零件的有效散热, 延长适用寿命, 降低故障率。过滤网需定期清洁, 以维持通风过滤效果。
- 用途: 适用于饭店, 工厂, 家庭, 等各种场所来过滤空气中的灰尘等杂质。



命名方式 Modl meanings

FB	XXXX	1	-	D
产品代号	产品系列	适用风机电压		加强型
FB	98系列	1:110V		
FK	66系列	2:220V		
FU	55系列	3:DC 24V		
Product code	Product line	Applicable fan voltage		Enhanced type
FB	98 series	1:110V		
FK	66 series	2:220V		
FU	55 series	3:DC 24V		

demma



功能 超薄型通风过滤器

大功率的轴流风扇可选择“吹”或“抽”的方式安装，通风叶棚的防雨功能既能防止机械性的损伤，又能防止潮湿的进入，加上密封框的作用，防护类别按EN60529/10.91可达到IP55级。

设计

过滤风扇与众不同，美观、功能好、安全，通过它的独特的设计使其能最佳的适应当今市场的要求：超扁、快速安装和高功率。

无纺布纤维过滤垫用于防止10微米以上的灰尘颗粒



安装之前先把螺丝刀插在背后的槽里拆开



认证 CE RoHS | 材料 ABS | 阻燃等级 UL94-V2 | IP等级 IP54

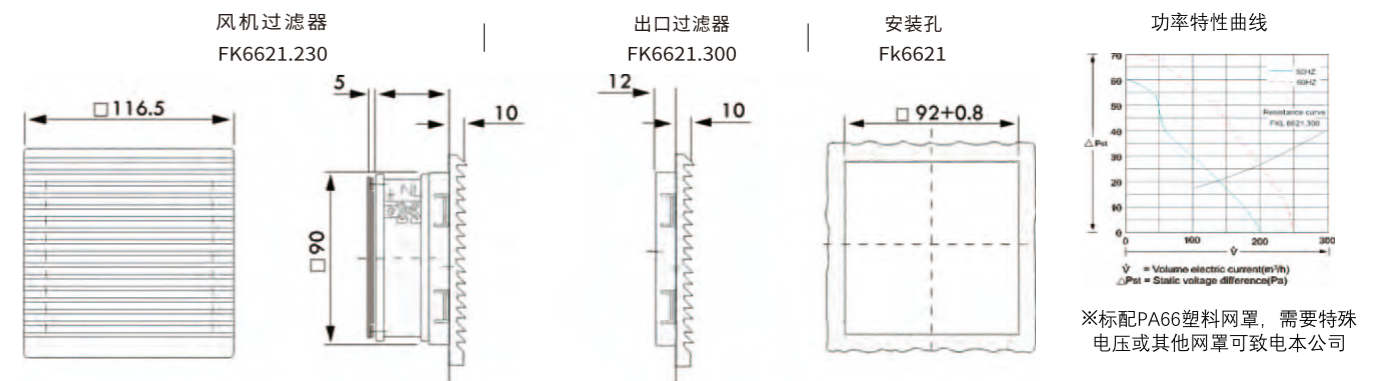

性能参数

型号	FK6621.230	FK6621.115	FK6621.024
颜色		RAL7035 RAL7032	
订货号	1-0110002046 1-0110002002	1-0110002201 1-0110002202	1-0110002050 1-0110002006
轴流风机	DM92-2系列	DM92-1系列	DM92-DC
额定工作电压(伏/赫兹)	230/50/60	115/50/60	24(DC)
空气流量、自由吹风	72/25m ³ /H		
空气流量,配出口过滤器	1XFK6621.300:55/18m ³ /H		
轴流风扇	自动屏蔽磁极电动机		直流电动机
额定电流(A)	0.07/0.06	0.12/0.10	0.18
功率(W)	5.5/5.3	11/13	24
噪音(DB)	36/38		
工作温度范围	-10°~+55°		
阻燃等级	UL94-V2		
IP等级	IP54		
材料	ABS		
环保认证	CE RoHS		



认证 CE RoHS | 材料 ABS | 阻燃等级 UL94-V2 | IP等级 IP54



认证 CE RoHS | 材料 ABS | 阻燃等级 UL94-V2 | IP等级 IP54

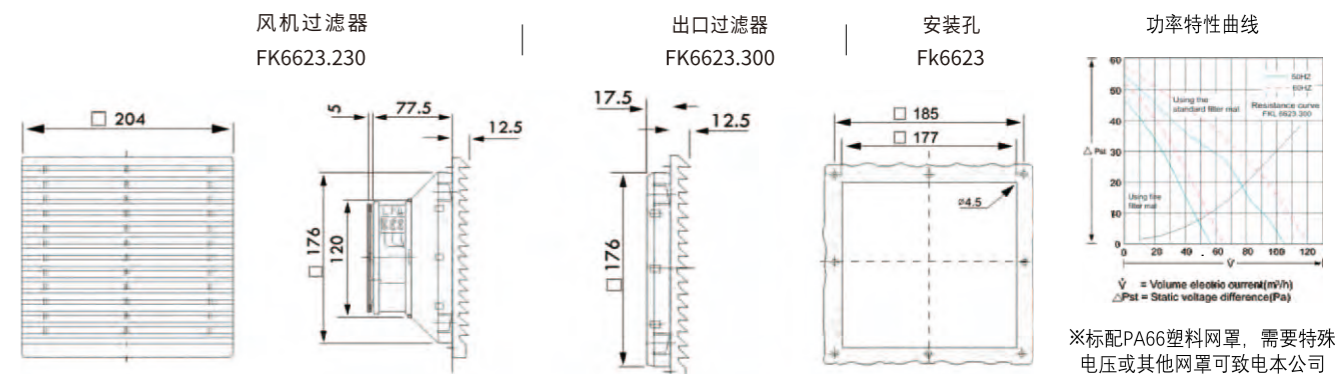
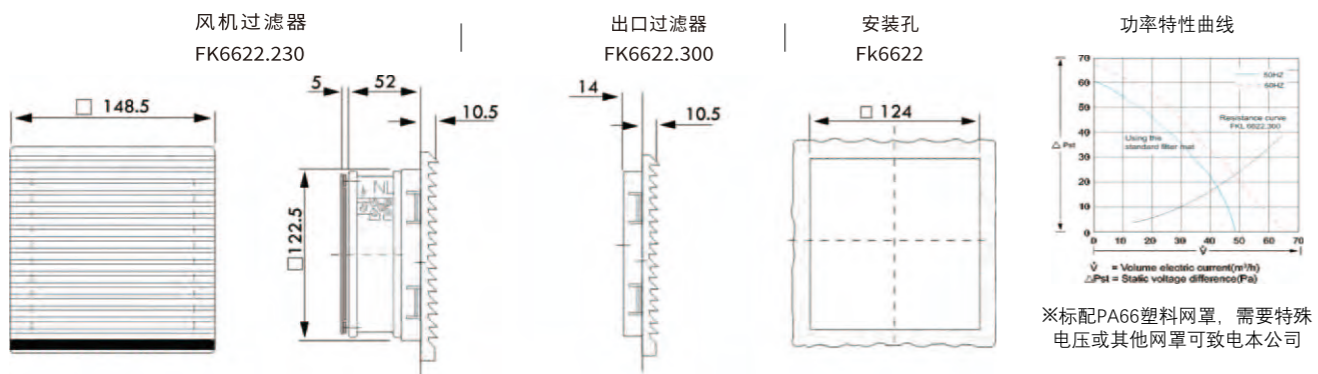

性能参数

型号	FK6622.230	FK6622.115	FK6622.024
颜色		RAL7035 RAL7032	
订货号	1-0110002054 1-0110002010	1-0110002203 1-0110002204	1-0110002058 1-0110002014
轴流风机	DM120-2系列	DM120-1系列	DM92BP-DC
额定工作电压(伏/赫兹)	230/50/60	115/50/60	24(DC)
空气流量、自由吹风	55/66m ³ /H		
空气流量,配出口过滤器	1XFK6622.300:43/50m ³ /H 2XFK6622.300:48/55m ³ /H		
轴流风扇	自动屏蔽磁极电动机		直流电动机
额定电流(A)	0.12/0.10	0.24/0.20	0.30
功率(W)	19/14	18/15	3.50
噪音(DB)		50/52	
工作温度范围		-10°~+55°	
阻燃等级		UL94-V2	
IP等级		IP54	
材料		ABS	
环保认证		CE RoHS	

性能参数

型号	FK6623.230	FK6623.115	FK6623.024
颜色		RAL7035 RAL7032	
订货号	1-0110002062 1-0110002018	1-0110002205 1-0110002206	1-0110002066 1-0110002022
轴流风机	DM120-2系列	DM120-1系列	DM120-DC
额定工作电压(伏/赫兹)	230/50/60	115/50/60	24(DC)
空气流量、自由吹风	105/120m ³ /H		
空气流量,配出口过滤器	1XFK6623.300:71/82m ³ /H 1XFK6623.300:85/98m ³ /H		
轴流风扇	自动屏蔽磁极电动机		直流电动机
额定电流(A)	0.12/0.10	0.24/0.20	0.30
功率(W)	19/14	18/15	24
噪音(DB)		50/52	
工作温度范围		-10°~+55°	
阻燃等级		UL94-V2	
IP等级		IP54	
材料		ABS	
环保认证		CE RoHS	



认证 CE RoHS | 材料 ABS | 阻燃等级 UL94-V2 | IP等级 IP54



认证 CE RoHS | 材料 ABS | 阻燃等级 UL94-V2 | IP等级 IP54

风机过滤器
FK6625.230

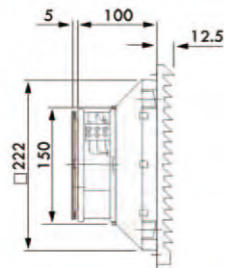
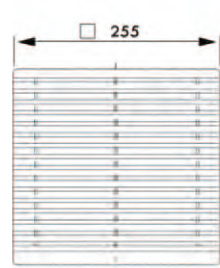

出口过滤器
FK6625.300

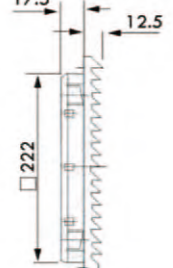

安装孔
FK6625

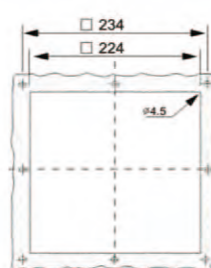

功率特性曲线

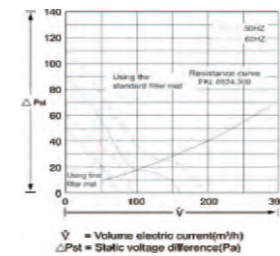

※标配PA66塑料网罩，需要特殊电压或其他网罩可致电本公司

风机过滤器
FK6626.230

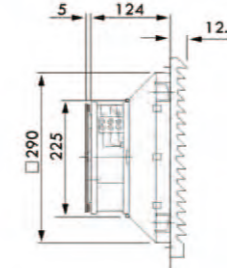
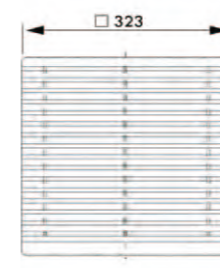

出口过滤器
FK6626.300

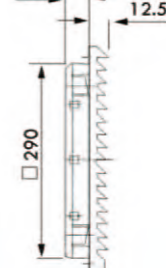

安装孔
FK6626

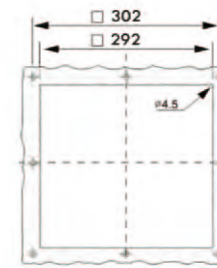

功率特性曲线

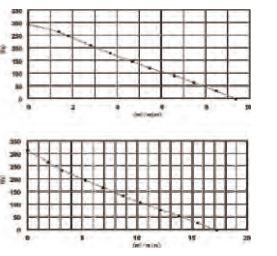

※标配PA66塑料网罩，需要特殊电压或其他网罩可致电本公司

性能参数

型号	FK6625.230	FK6625.115	FK6625.024
颜色		RAL7035 RAL7032	
订货号	1-0110002070 1-0110002026	1-0110002207 1-0110002208	1-0110002074 1-0110002030
轴流风机	DM1725-2系列	DM1725-1系列	DM1725SLH-DC
额定工作电压(伏/赫兹)	230/50/60	115/50/60	24(DC)
空气流量、自由吹风	230/265m³/H		
空气流量,配出口过滤器	1XFK6625.300:170/205m³/H 2XFK6625.300:200/230m³/H		
轴流风扇	自动屏蔽磁极电动机		直流电动机
额定电流(A)	0.26/0.20	0.51/0.42	0.46
功率(W)	37/33	48/52	24
噪音(DB)		36/38	
工作温度范围		-10°~+55°	
阻燃等级		UL94-V2	
IP等级		IP54	
材料		ABS	
环保认证		CE RoHS	

性能参数

型号	FK6626.230	FK6626.115	
颜色		RAL7035 RAL7032	
订货号	1-0110002078 1-0110002034	1-0110002209 1-0110002210	
轴流风机	DM220	DM220	
额定工作电压(伏/赫兹)	230/50/60	115/50/60	
空气流量、自由吹风	550/560m³/H		
空气流量,配出口过滤器	1XFK6626.300:360/390m³/H 2XFK6626.300:440/495m³/H		
轴流风扇	自动屏蔽磁极电动机		
额定电流(A)	0.29/0.33	0.61/0.63	
功率(W)	65/77	61/71	
噪音(DB)		62/64	
工作温度范围		-10°~+55°	
阻燃等级		UL94-V2	
IP等级		IP54	
材料		ABS	
环保认证		CE RoHS	



认证 CE RoHS | 材料 ABS | 阻燃等级 UL94-V2 | IP等级 IP54

风机过滤器
FK6626-D.230

出口过滤器
FK6626-D.300

安装孔
FK662-D

功率特性曲线

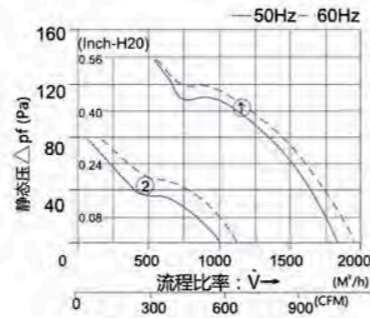
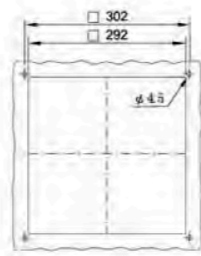
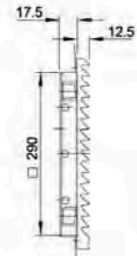
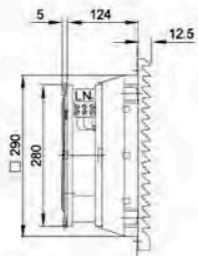

性能参数

型号	FK6626-D.230	FK6626-D.115
颜色	RAL7035 RAL7032	RAL7035 RAL7032
订货号	1-0110002084 1-0110002040	1-0110002211 1-0110002212
轴流风机	DM280	DM280
额定工作电压(伏/赫兹)	230/50/60	115/50/60
空气流量、自由吹风	1200/1350m³/H	1282.5m³/H
空气流量,配出口过滤器	1XFK6626-D.300:769/890m³/H 2XFK6626-D.300:910/1000m³/H	
轴流风扇	自动屏蔽磁极电动机	
额定电流(A)	0.47/0.59	1.10/1.20
功率(W)	104/135	110/136
噪音(DB)	68/70	
工作温度范围	-10°~+55°	
阻燃等级	UL94-V2	
IP等级	IP54	
材料	ABS	
环保认证	CE RoHS	



功能

超薄型通风过滤器

超薄型过滤器沿边加上高级密封胶条,可以防止雨水沿着过滤器从开孔处进入控制柜中特别是表面叶栅具有的弧形结构,可以防止雨水进入。无纺布纤维过滤垫用于防止10微米以上的灰尘颗粒。超薄叶栅厚度只有4-6毫米凸出,大大提高其美观度。安装无须螺丝只要嵌入即可。其防护等级可以达到IP54级。

设计

过滤风扇与众不同,美观、功能好、安全通过它的独特的设计使其能最佳的适应当今市场的要求:超扁、快速安装和高功率。

无纺布纤维过滤垫用于防止10微米以上的灰尘颗粒



安装之前先把螺丝刀插在背后的槽里拆开



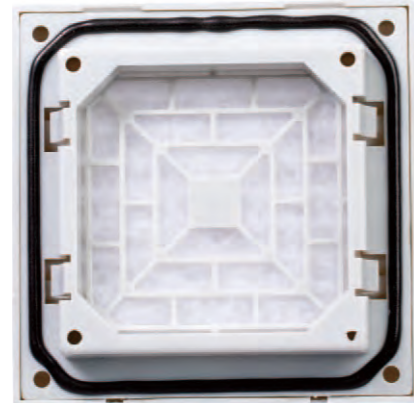

认证 CE RoHS | 材料 ABS | 阻燃等级 UL94-V2 | IP等级 IP54

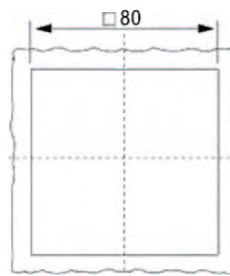
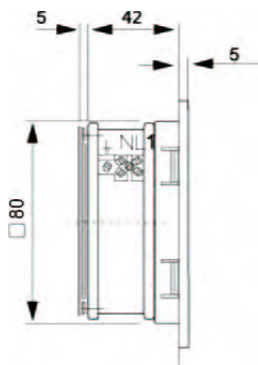
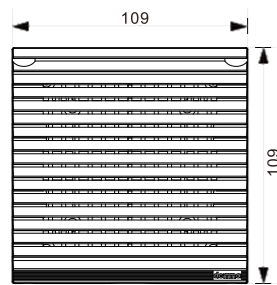

功率特性曲线

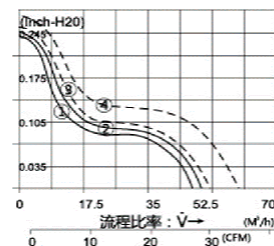

※标配PA66塑料网罩，需要特殊电压或其他网罩可致电本公司

性能参数

型号	FB9801.230	FB9801.115	FB9801.024
颜色		RAL7035 RAL7032	
订货号	1-0110001201 1-0110001202	1-0110001203 1-0110001204	1-0110001205 1-0110001206
轴流风机	DM80-230系列	DM80-110系列	DM80-24DC
额定工作电压(伏/赫兹)	230/50/60	115/50/60	24(DC)
空气流量、自由吹风	18/23m³/H		
空气流量,配出口过滤器	1XFB9801.300:10/18m³/H		
轴流风扇	自动屏蔽磁极电动机		直流电动机
额定电流(A)	0.07/0.06	0.12/0.10	0.18
功率(W)	5.5/5.3	11/13	24
噪音(DB)	33/35		
工作温度范围	-10°~+55°		
阻燃等级	UL94-V2		
IP等级	IP54		
材料	ABS		
环保认证	CE RoHS		



认证 CE RoHS | 材料 ABS | 阻燃等级 UL94-V2 | IP等级 IP54

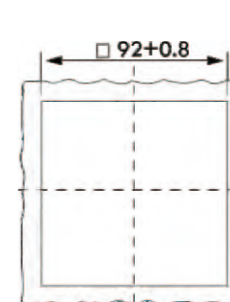
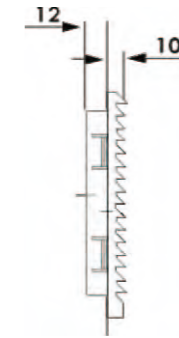
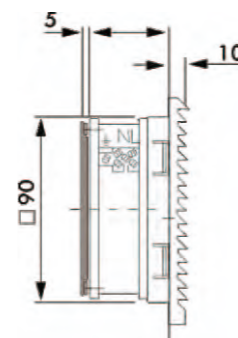
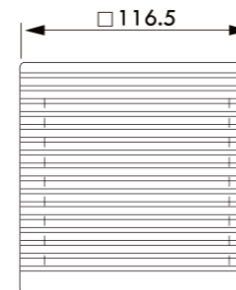

功率特性曲线

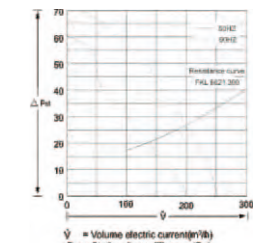

※标配PA66塑料网罩，需要特殊电压或其他网罩可致电本公司

性能参数

型号	FB9802.230	FB9802.115	FB9802.024
颜色		RAL7035 RAL7032	
订货号	1-0110001207 1-0110001208	1-0110001209 1-0110001210	1-0110001211 1-0110001212
轴流风机	DM92-2系列	DM92-1系列	DM92-DC
额定工作电压(伏/赫兹)	230/50/60	115/50/60	24(DC)
空气流量、自由吹风	72/25m³/H		
空气流量,配出口过滤器	1XFB9802.300:55/18m³/H		
轴流风扇	自动屏蔽磁极电动机		直流电动机
额定电流(A)	0.07/0.06	0.12/0.10	0.18
功率(W)	5.5/5.3	11/13	24
噪音(DB)	36/38		
工作温度范围	-10°~+55°		
阻燃等级	UL94-V2		
IP等级	IP54		
材料	ABS		
环保认证	CE RoHS		

FB9803风机及过滤器

Fb9803 fan and filter



认证 CE RoHS | 材料 ABS | 阻燃等级 UL94-V2 | IP等级 IP54

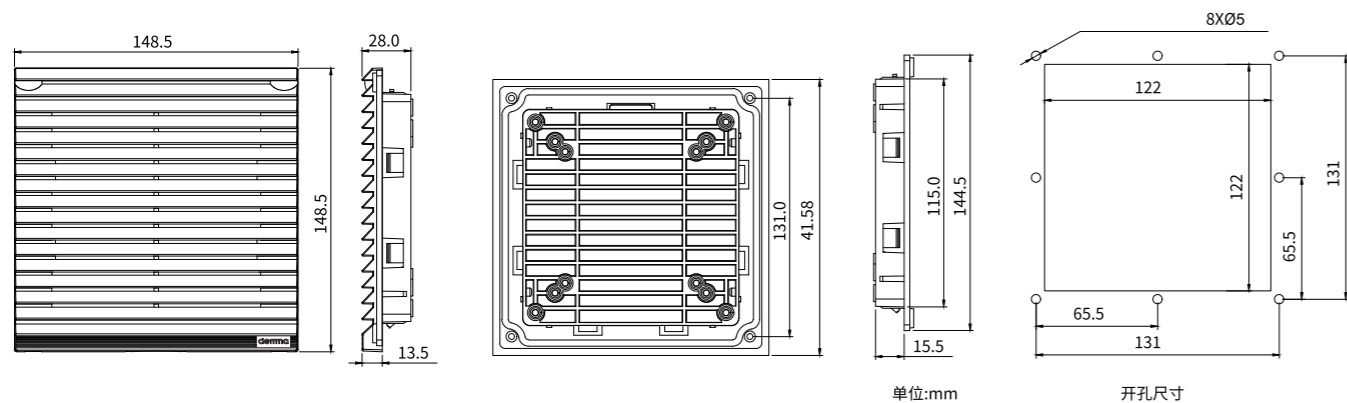

性能参数

型号	FB9803-230			FB9803-115		
颜色	RAL7035 RAL7032					
订货号	1-0110001213 1-0110001214	1-0110001215 1-0110001216	1-0110001217 1-0110001218	1-0110001219 1-0110001220	1-0110001221 1-0110001222	1-0110001223 1-0110001224
轴流风机	DM80	DM92	DM120-2型	DM80	DM92	DM120-1型
额定工作电压(伏/赫兹)	230/50/60			115/50/60		
空气流量、自由吹风	105/120m ³ /H					
空气流量,配出口过滤器	1XFB9803:71/82m ³ /H 2XFB9803:85/98m ³ /H					
轴流风扇	自动屏蔽磁极电动机					
额定电流(A)	0.12/0.10			0.24/0.20		
功率(W)	19/14			18/15		
噪音(DB)	41/50					
工作温度范围	-10°~+55°					
阻燃等级	UL94-V2					
IP等级	IP54					
材料	ABS					
环保认证	CE RoHS					

FB9804风机及过滤器

Fb9804 fan and filter



认证 CE RoHS | 材料 ABS | 阻燃等级 UL94-V2 | IP等级 IP54

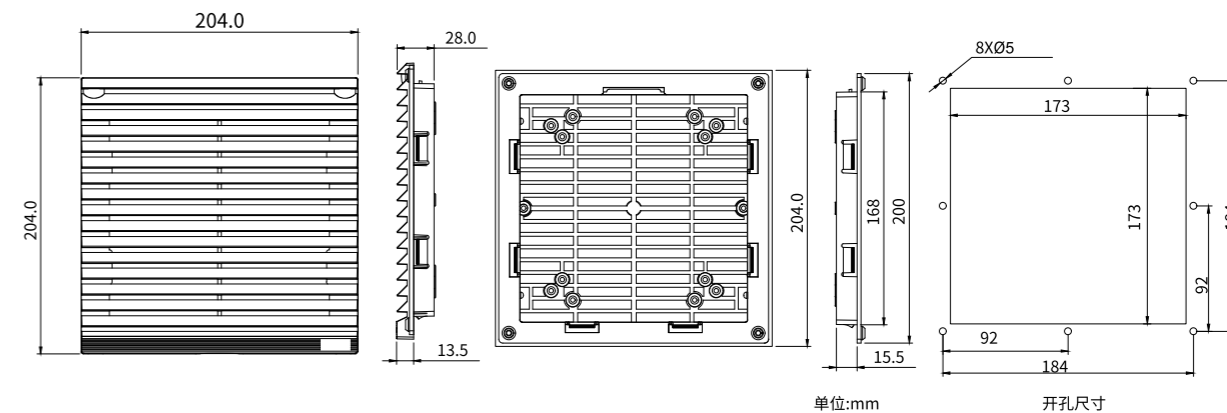

性能参数

型号	FB9804-230			FB9804-115		
颜色	RAL7035 RAL7032					
订货号	1-0110001225 1-0110001226	1-0110001227 1-0110001228	1-0110001229 1-0110001230	1-0110001231 1-0110001232	1-0110001233 1-0110001234	1-0110001235 1-0110001236
轴流风机	DM120	DM1725	DM150-2型	DM120	DM1725	DM150-1型
额定工作电压(伏/赫兹)	230/50/60			115/50/60		
空气流量、自由吹风	55/66m ³ /H					
空气流量,配出口过滤器	1XFB9804:71/82m ³ /H 2XFB9804:85/98m ³ /H					
轴流风扇	自动屏蔽磁极电动机					
额定电流(A)	0.12/0.10			0.24/0.20		
功率(W)	19/14			18/15		
噪音(DB)	43/50					
工作温度范围	-10°~+55°					
阻燃等级	UL94-V2					
IP等级	IP54					
材料	ABS					
环保认证	CE RoHS					



认证 CE RoHS | 材料 ABS | 阻燃等级 UL94-V2 | IP等级 IP54

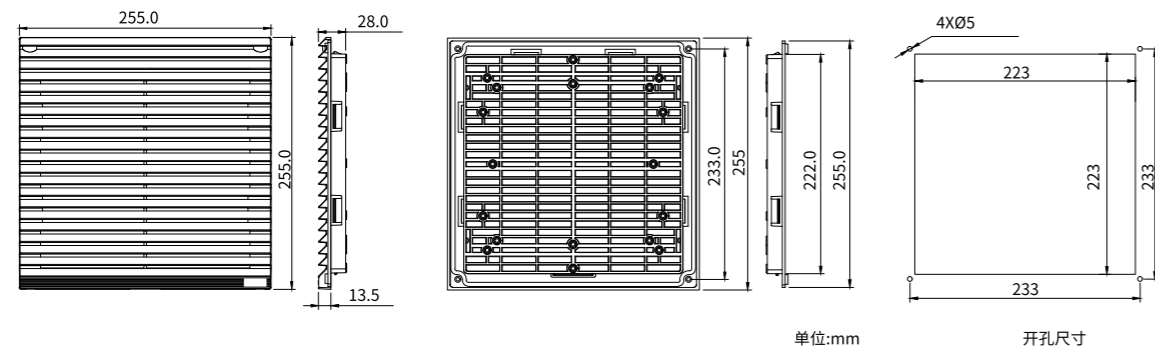

性能参数

型号	FB9805-230			FB9805-115		
颜色	RAL7035 RAL7032					
订货号	1-0110001237 1-0110001238	1-0110001239 1-0110001240	1-0110001241 1-0110001242	1-0110001243 1-0110001244	1-0110001245 1-0110001246	1-0110001247 1-0110001248
轴流风机	DM1725	DM180-1	DM220	DM1725	DM180-1	DM220
额定工作电压(伏/赫兹)	230/50/60			115/50/60		
空气流量、自由吹风	190/220m ³ /H					
空气流量,配出口过滤器	1XFB9805:170/205m ³ /H 2XFB9805:210/235m ³ /H					
轴流风扇	自动屏蔽磁极电动机					
额定电流(A)	0.28/0.35			0.48/0.55		
功率(W)	41/38			45/52		
噪音(DB)	54/65					
工作温度范围	-10°~+55°					
阻燃等级	UL94-V2					
IP等级	IP54					
材料	ABS					
环保认证	CE RoHS					



认证 CE RoHS | 材料 ABS | 阻燃等级 UL94-V2 | IP等级 IP54

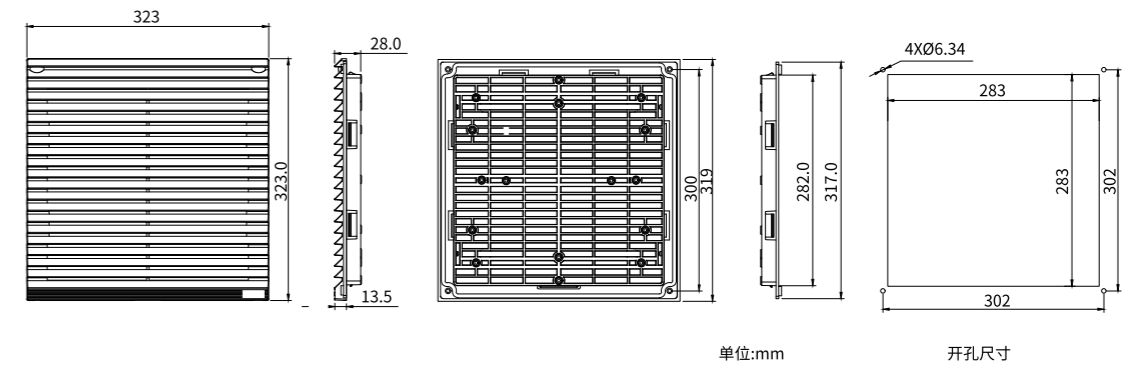

性能参数

型号	FB9806-230				FB9806-115			
颜色	RAL7035 RAL7032							
订货号	1-0110001249 1-0110001250	1-0110001251 1-0110001252	1-0110001253 1-0110001254	1-0110001255 1-0110001256	1-0110001257 1-0110001258	1-0110001259 1-0110001260	1-0110001261 1-0110001262	1-0110001263 1-0110001264
轴流风机	DM1725	DM180	DM200-2	DM22082	DM1725	DM180	DM200-1	DM22082
额定工作电压(伏/赫兹)	230/50/60				115/50/60			
空气流量、自由吹风	960/1020m ³ /H							
空气流量,配出口过滤器	1XFB9806:185/205m ³ /H 2XFB9806:215/230m ³ /H							
轴流风扇	自动屏蔽磁极电动机							
额定电流(A)	0.16/0.22				0.36/0.40			
功率(W)	31/33				40/48			
噪音(DB)	59/68							
工作温度范围	-10°~+55°							
阻燃等级	UL94-V2							
IP等级	IP54							
材料	ABS							
环保认证	CE RoHS							

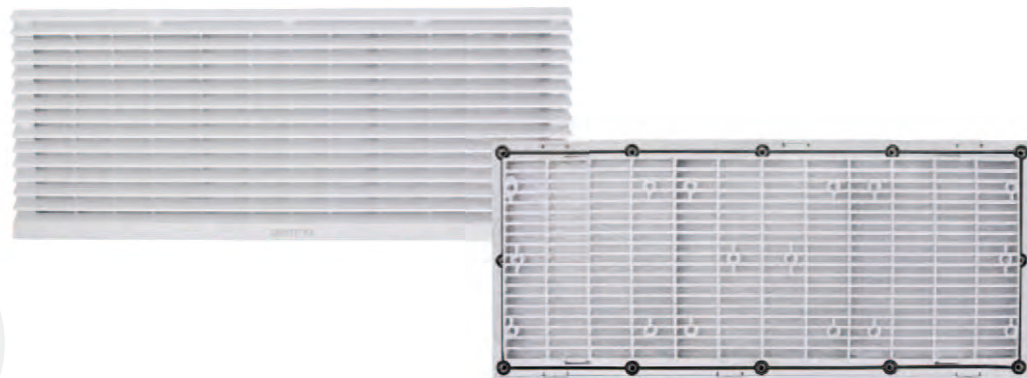

认证 CE RoHS | 材料 ABS | 阻燃等级 UL94-V2 | IP等级 IP54

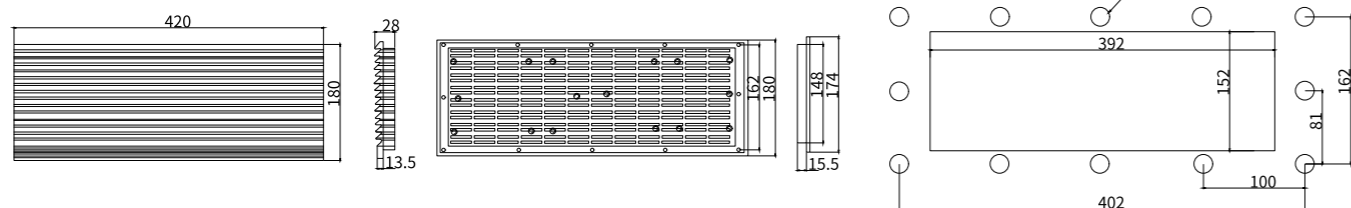

性能参数

型号	FB9807	
颜色	RAL7035 RAL7032	
订货号	1-0110001267 1-0110001268	1-0110001265 1-0110001266
轴轮风机	DM120系列	DM1725系列
有效风量	100m ³ /Min	
最大风速	2.0/Sec	
除尘率	80%	
压损范围	6.7~20Inch-H2O	
功率 (W)	19/14	18/15
使用范围	室内-10°C+85°C	
阻燃等级	UL94-V2	
IP等级	IP54	
材料	ABS	
环保认证	CE RoHS	



功能

超薄型通风过滤器

超薄型过滤器沿边加上高级密封胶条,可以防止雨水沿着过滤器从开孔处进入控制柜中特别是表面叶栅具有的弧形结构,可以防止雨水进入。无纺布纤维过滤垫用于防止10微米以上的灰尘颗粒。超薄叶栅厚度只有4-6毫米凸出,大大提高其美观度。安装无须螺丝只要嵌入即可。其防护等级可以达到IP54级。

无纺布纤维过滤垫用于防止10微米以上的灰尘颗粒



设计

过滤风扇与众不同,美观、功能好、安全通过它的独特的设计使其能最佳的适应当今市场的要求:超扁、快速安装和高功率。

安装之前先用螺丝刀插在背后的槽里拆开

